

Vlakke spiegels



Wat zijn spiegels

- Spiegels hebben een zéér glad oppervlak (speciaal glas)
- Het glas heeft aan de achterkant een metalen (zilver)laag
- Het metaal zorgt voor de **weerkaatsing**.



zilvernitraat

kopernitraat

Grondverf.

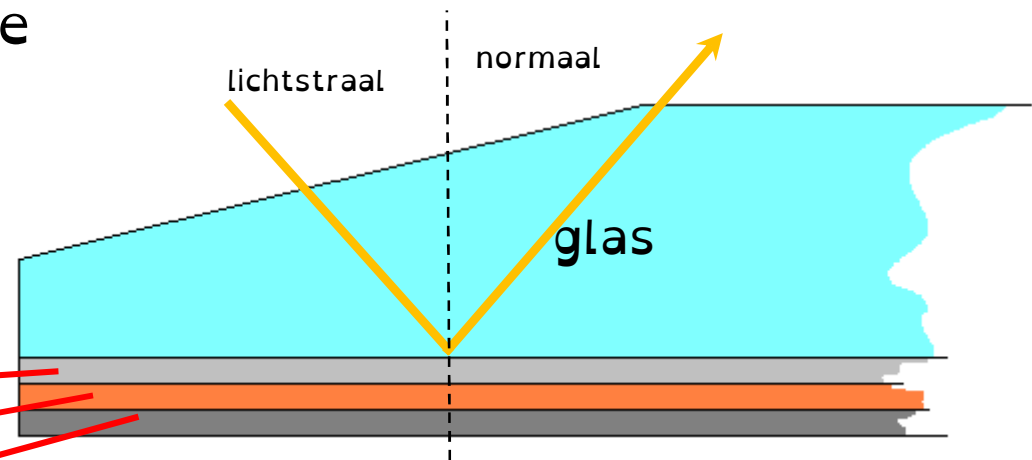

Licht verplaatst zich
alleen in rechte lijnen

Door spiegels kunnen
we “om een hoekje”
kijken.

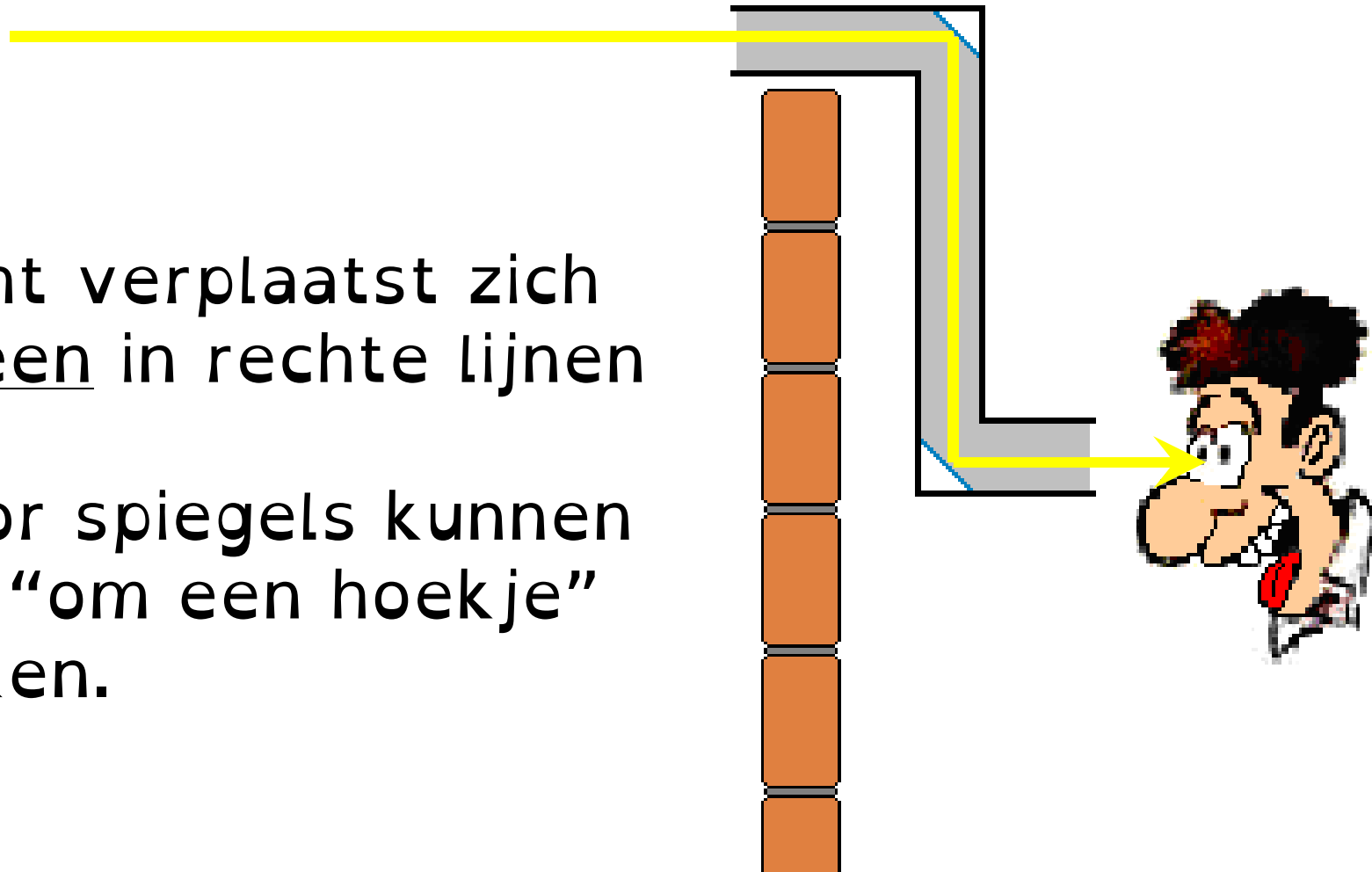

Hoek van inval = hoek van terugkaatsing.

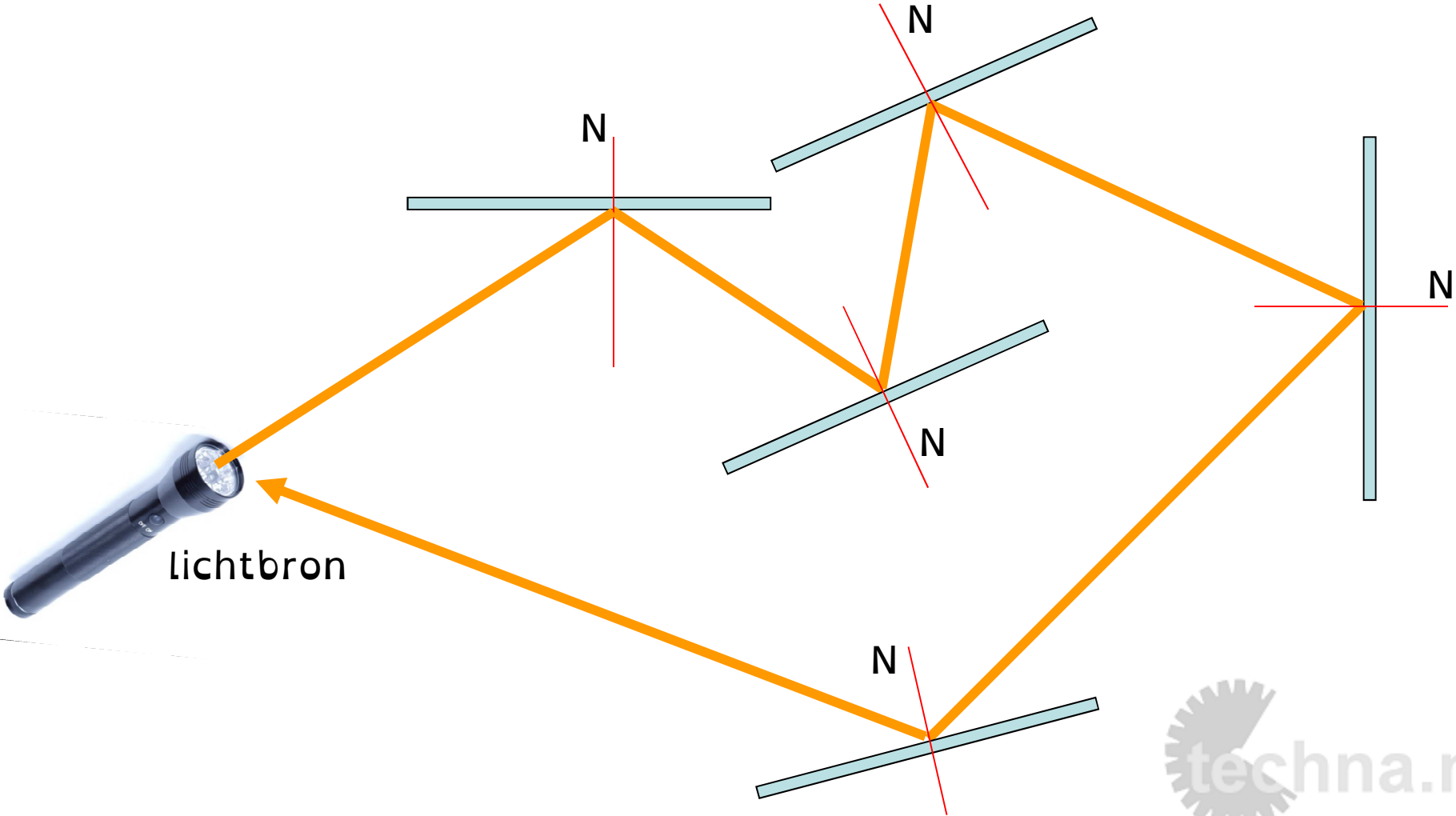

Het ontstaan van een spiegelbeeld

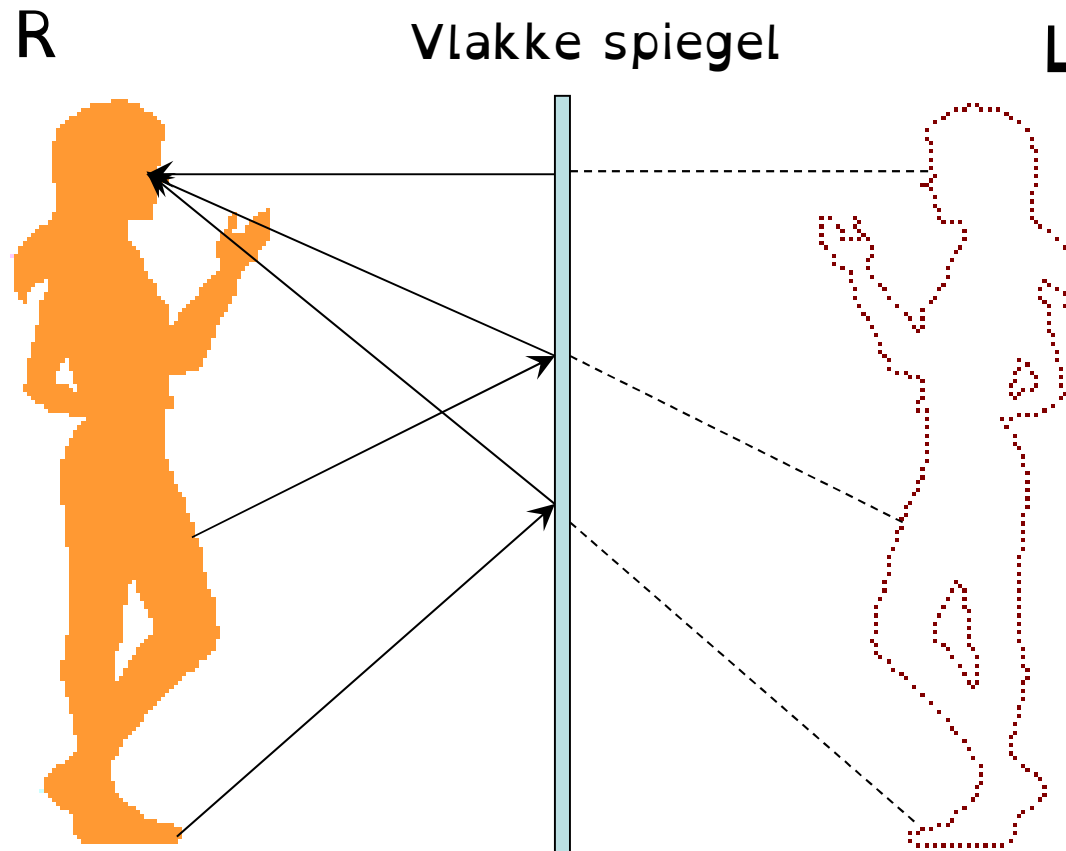

Spiegelbeeld tekenen met de geodriehoek

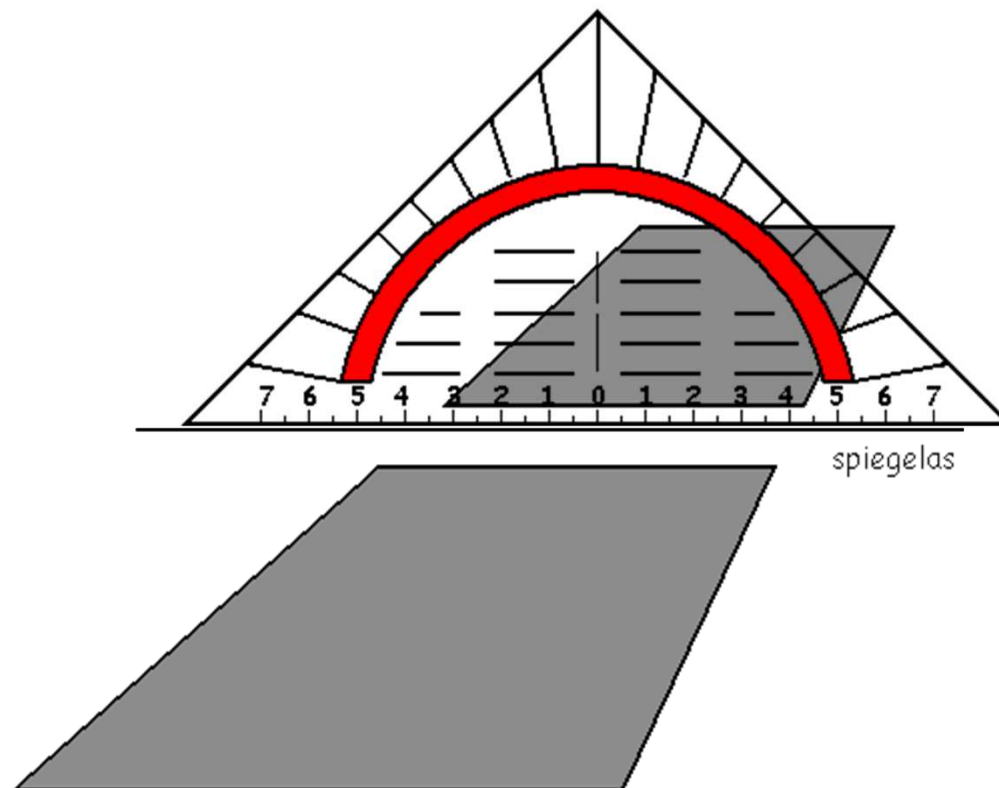

Teken eerst het origineel
met de **spiegel-as**

Zet de geodriehoek op de as

Je kunt het **origineel** in de
geodriehoek zien

Teken dan het spiegelbeeld

Gebruik van spiegels



Op de
toilettafel

In de auto

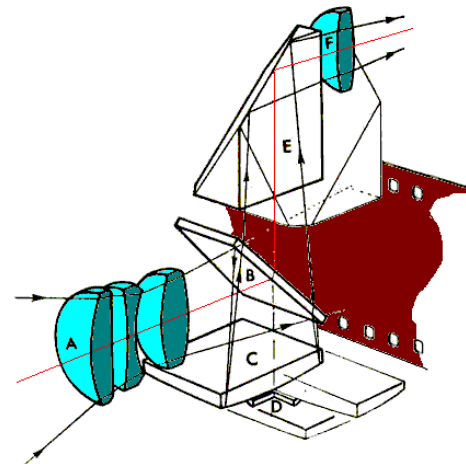
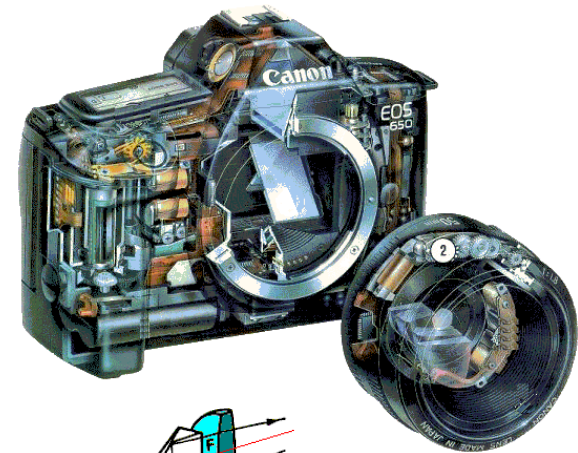

In een camera